

Garant
MC
TM

62V Cordless Hedge Trimmer Attachment

Operator's Manual

85840

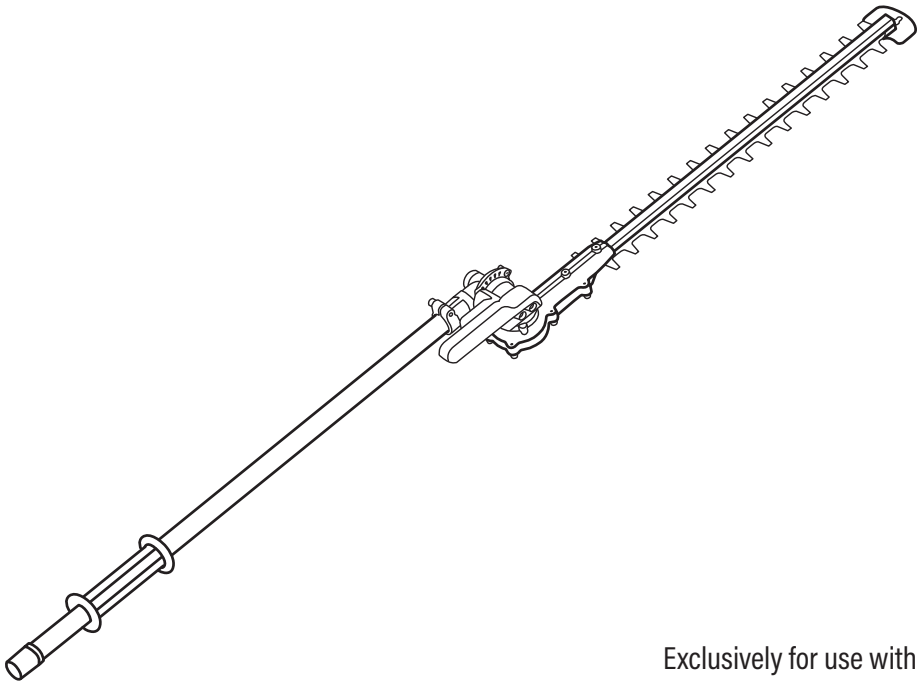

Exclusively for use with
Garant Powerhead 85837



WARNING: To reduce the risk of injury, the user must read and understand the operator's manual before using this product. Save these instructions for future reference.

Toll Free Helpline: 1 800 463-7040









Contents

Section 1 General Safety Rules	4
Section 2 Parts Diagram	9
Section 3 Technical Details	10
Section 4 Unpacking	10
Section 5 Assembly	11
Section 6 Operation	15
Section 7 Maintenance and Cleaning	18
Section 8 Troubleshooting	23
Section 9 Limited Warranty Coverage	25
Section 10 Product Registration	27

1. General Safety Rules

PLEASE READ ALL OF THE FOLLOWING BEFORE OPERATING YOUR MACHINE. The safety instructions in this manual are designed to protect your safety and guide your use of the Garant Cordless Hedge Trimmer Attachment. Failure to read and understand the following information may create an unsafe workspace which could constitute a risk of electric shock, explosions, heavy flying objects, fire, or chemical reactions. **Save all warnings and instructions for future reference.**

	SAFETY ALERT SYMBOL: Indicates caution or warning may be used in conjunction with other information.
	Read the operator's manual.
	Wear head and ear protection.
	Wear eye protection.
	Do not expose to rain.
	To reduce the risk of hand injury, please wear gloves!
	Wear non-slip safety footwear when using the product.
	DANGER - Keep hands away from blade



WARNING - Disconnect battery before maintenance.



DANGER - Keep sufficient distance away from electrical power lines.

1.1 Work Area Safety

- **Prepare your workspace before turning on your tool.** Ensuring a clean and well-lit workspace should always be the first step in using your Garant Powerhead since cluttered or dark areas invite accidents.
- **Clear the area before each use.** Remove all objects such as rocks, broken glass, nails, wire, or string.
- **Never operate your power tool in the presence of flammable liquids, gases, or dust.** Power tools create sparks that may ignite dust or fumes.
- **Keep children and bystanders away while operating your power tool.** By operating away from bystanders, you are reducing the risk of injury by minimizing potential harm to people other than yourself. Additionally, you can avoid unwanted distractions which may lead to unsafe operations.
- **Never use the powerhead within close vicinity of any electric cables.**
- **Avoid dangerous environments, and don't use tools in wet locations.**
- **Use the tool as it was designed.** Do not use the tool for any job except that for which it is intended.
- **Don't use the tool in the rain.**

1.2 Personal Safety

- **Stay alert, watch what you are doing, and use common sense when operating the power tool. Do not use the tool while you are tired or under the influence of drugs, alcohol, or medication.** Not paying attention while operating power tools may result in serious personal injury.
- **Always wear proper protective equipment.** This includes, but is not limited to, eye protection, dust masks, non-slip safety shoes, hard hats, gloves, and hearing protection.
- **Dress properly. Do not wear loose clothing or jewelry. Keep your hair, clothing, and gloves away from moving parts.** Loose clothes, jewelry, or long hair can be caught in moving parts. Wear protective hair covering to contain long hair. The use of rubber gloves and substantial footwear is recommended when working outdoors.
- **Prevent unintentional starting. Ensure the switch is in the off position before inserting a battery pack, picking up, or carrying the tool.** Carrying power tools with your finger on the switch could result in accidentally turning on the tool causing injury.

- **Always check your machine for external tools.** To avoid injuring yourself or harming your machine, check to make sure all adjustment wrenches, rotating tools, and other external devices are properly detached from your Garant Powerhead.
- **Never run with your power tool, especially if it is turned on.**
- **Keep all parts of the body away from the cutting attachment.** Do not attempt to dislodge anything from your machine while it is on. Ensure that your hands and face are far from any moving parts before powering your machine on.
- **Do not grip the power tool on any non-insulated metal surface on the machine.**
- **Keep a firm, tight grip on the powerhead throughout use.** Never attempt to use the powerhead with one hand.
- **Don't overreach. Keep your balance by maintaining a firm stance and footing.** Always be sure of your footing, particularly on slopes or stairs.

1.3 Hedge Trimmer Safety

- **Keep all parts of the body away from the blade. Do not remove cut material or hold material to be cut when blades are moving.** The blade continues to move after the switch is turned off. A moment of inattention while operating the hedge trimmer may result in serious personal injury.
- **Carry the hedge trimmer by the handle with the blade stopped and take care not to operate any power switch.** Proper carrying of the hedge trimmer will decrease the risk of inadvertent starting and resultant personal injury from the blades.
- **When transporting or storing the hedge trimmer, always fit the blade cover.** Proper handling of the hedge trimmer will decrease the risk of personal injury from the blades.
- **When clearing jammed material or servicing the unit, make sure all power switches are off and the power cord is disconnected.** Unexpected actuation of the hedge trimmer while clearing jammed material or servicing may result in serious personal injury.
- **Do not use the hedge trimmer in bad weather conditions, especially when there is a risk of lightning.** This decreases the risk of being struck by lightning.
- **Always use two hands when operating the extended-reach hedge trimmer.** Hold the extended-reach hedge trimmer with both hands to avoid loss of control.
- **Always use head protection when operating the extended-reach hedge trimmer overhead.** Falling debris can result in serious personal injury.



WARNING: The intended use is described in this manual. The use of any accessory, attachment, or performance of any operation with this appliance other than those recommended in this instruction manual can present a risk of personal injury and/or damage to property. The operator or user is responsible for all accidents and/or hazards occurring to other people or their property.



WARNING: This product may contain lead, phthalate, or other chemicals known to the State of California to cause cancer, birth defects, and other reproductive harm. Please wash your hands after use.

SAVE THESE INSTRUCTIONS

2. Parts Diagram

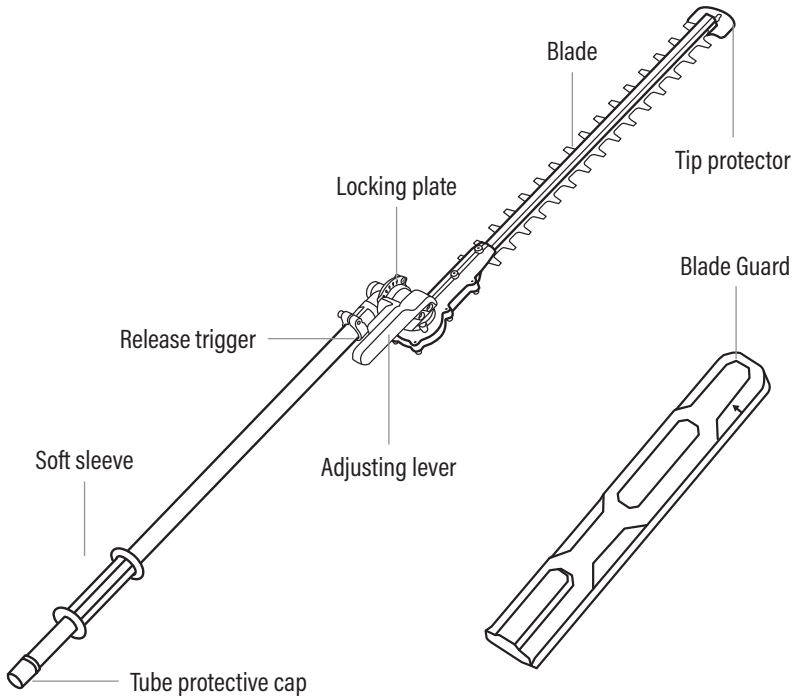

Fig. 1

3. Technical Details

Cordless Hedge Trimmer Attachment	
Product number	85840
Blade size	20 in (50 cm)
Cutting speed (strokes per minute)	2500/2100-3400 spm
Net weight	5.73 lbs (2.6 kg)
Cutting capacity	1 in (2.5 cm)

4. Unpacking



WARNING: Do not attempt to assemble or use this product without all of the necessary parts. If any parts are missing, please contact our helpline at 1 800 463-7040 and await the arrival of the missing parts. Use of this product with damaged or missing parts could result in serious personal injury.



WARNING: Before assembly, make sure that the tool is switched off and the battery is removed.



WARNING: Do not attempt to modify this product or create accessories not recommended for use with this hedge trimmer.

Packing List

- Garant Cordless Hedge Trimmer Attachment
- Blade guard
- Hex wrench
- Operator's manual

Follow these unpacking instructions to begin operating your Garant Cordless Hedge Trimmer.

1. Carefully remove the tool and all accessories from the carton.
2. Inspect the tool carefully to make sure that nothing was damaged during transportation.
3. Once you have confirmed that the tool is complete and working, dispose of all packing materials using responsible recycling and disposal practices.
4. If any parts are damaged or missing, please contact our helpline or return the product to the place of purchase.
5. Charge your battery pack fully before operation.

5. Assembly



WARNING: Always be sure that the tool is switched off and the battery pack is removed before carrying out any work on the tool. Failure to switch off and remove the battery pack may result in serious personal injury from accidental start-up.



WARNING: Never start the tool unless it is completely assembled. Operation of the tool in a partially assembled state may result in serious personal injury from accidental start-up.



WARNING: There is a danger of explosion if the battery is incorrectly replaced. Replace only with the same or equivalent type.

5.1 Connect the Hedge Trimmer Attachment to the Powerhead



WARNING: Never attach or adjust any attachment while the powerhead is running or with the battery installed. Failure to stop the motor and remove the battery may cause serious personal injury.

NOTE: This Hedge Trimmer Attachment is designed for use only with Garant Powerhead 85837.

1. Remove the tube protection cap before installation. (Fig. 2A, 1)
2. The hedge trimmer can be attached in either the top cutting position or the side cutting position. Choose the suitable position for the task. (Fig. 2A)
3. Loosen the wing knob. (Fig. 2A, 2)
4. Align the installation hole on the hedge trimmer attachment shaft with the arrow on the powerhead shaft and push the hedge trimmer attachment shaft into the powerhead shaft until you hear a "click" sound, which means that the hedge trimmer attachment shaft is mounted into place. (Fig. 2B, 1)
5. Try to rotate or pull the shaft to ensure the installation is secure, if not, reassemble it again.
6. Tighten the wing knob firmly. (Fig. 2B, 2)

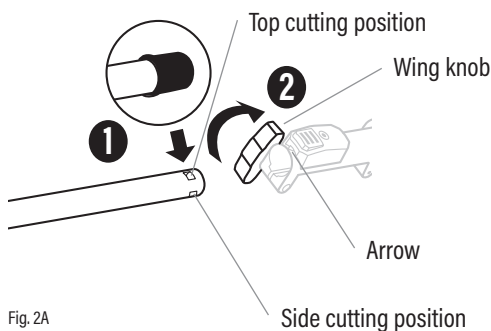

Fig. 2A

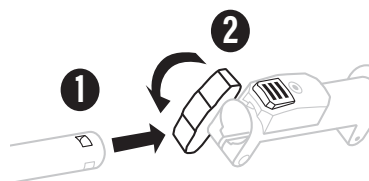

Fig. 2B

Fig. 2B

5.2 Connect the Extension Tube between the Hedge Trimmer Attachment and the Powerhead



WARNING: Never attach or adjust any attachment while the powerhead is running or with the battery installed. Failure to stop the motor and remove the battery can cause serious personal injury.



WARNING: Make sure the tool is firmly secured before operation. Failure to secure the attachment and powerhead/extension pole as instructed above could result in serious injury or death.

NOTE: This extension tube is designed for use with Garant Powerhead 85837 and Garant Hedge Trimmer Attachment 85840. The extension tube extends the cutting range. It should be connected between the Hedge Trimmer attachment and the powerhead. Follow the process in the section "5.1 CONNECT THE HEDGE TRIMMER ATTACHMENT TO THE POWERHEAD" to install the extension tube between the hedge trimmer attachment and the powerhead. (Fig. 3)

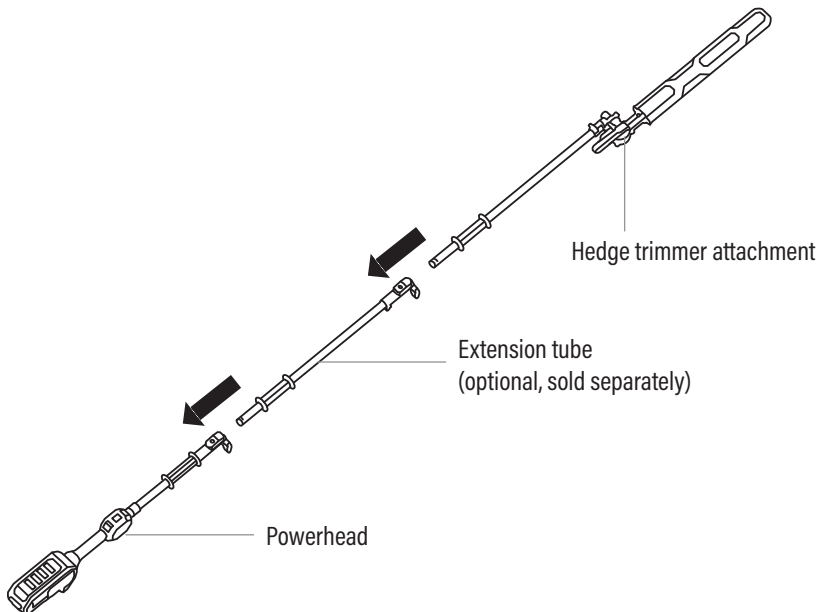

Fig. 3

5.3 Remove the attachment from the Powerhead



WARNING: Never attach or adjust any attachment while the powerhead is running or with the battery installed. Failure to stop the motor and remove the battery may cause serious personal injury.

1. Stop the motor and remove the battery pack.
2. Loosen the wing knob to release the shaft. (Fig. 4A)
3. Press the shaft release button (Fig. 4B, 1), then pull the attachment shaft or extension tube out from the powerhead shaft and remove it. (Fig. 4B, 2)

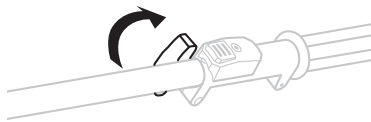

Fig. 4A

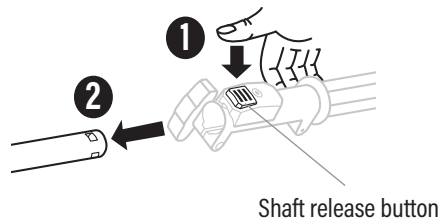

Fig. 4B

6. Operation



WARNING: Always exercise caution when using your hedge trimmer, employing strict safety measures no matter your level of experience or expertise.



WARNING: Do not operate near electrical power lines. The unit has not been designed to protect from electric shock in the event of contact with overhead electric lines, consult local regulations for safe distances from overhead electric power lines, and ensure that the operating position is safe and secure before operating the hedge trimmer.



WARNING: Always wear safety goggles or safety glasses with side shields during power tool operation. Failure to do so could result in objects being thrown into your eyes and other possible serious injuries.



WARNING: Only use the attachments recommended by the manufacturer. The use of attachments or accessories not recommended can result in serious personal injury.



WARNING: Inspect the entire product for damaged, missing, or loose parts before each use. Tighten all fasteners and do not operate this product until all missing or damaged parts are replaced.

6.1 Adjusting the Hedge Trimmer Angle



WARNING: To reduce the risk of injury, remove the battery before making any adjustments and only when the blades are at a standstill. Never touch the blades while making any adjustments.



WARNING: To reduce the risk of injury, always stop the tool, remove the battery, and cover the blade with the blade guard before moving the blade to the storage position or from the storage position to the normal working position.

NOTE: The trimmer head pivots 135° and can be locked into 10 positions within that range. The angle of the blade can be adjusted upwards to any of 4 positions from 0° (straight) to 45°, and downwards to any of 6 positions from 0° to 90°. (Fig. 5B)

1. Press the release trigger (Fig. 5A, 1) down and rotate the adjusting lever (Fig. 5A, 2) to adjust the blade to the desired cutting position as required.
2. Let go of the release trigger, and make sure the locking pin is engaged in the locking plate which indicates the trimmer head clicks into place.

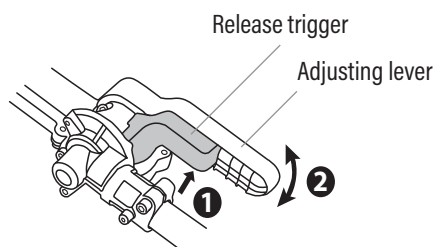

Fig. 5A

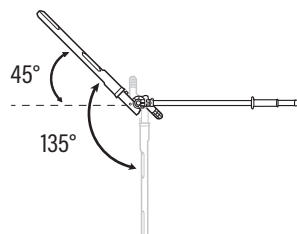

Fig. 5B

6.2 Start/Stop the Tool



WARNING: See the “TO START/STOP THE POWERHEAD” section in the Garant powerhead 85837 operator’s manual.

NOTE: Adjust the blade to a suitable working position before operation. Remove the blade guard from the blade before operation.

6.3 For Hedge Trimmer Operation



WARNING: Adjust the blade to a suitable working position fit for the task before operation.



WARNING: Pay particular attention to hidden metallic objects such as fence wires, nails, or stakes. Contact with metal can damage the blades and pose a risk of injury due to sudden rebound or jamming.



WARNING: Any overhead working position is tiring. To minimize the risk of accidents, work in such positions for short periods only.

NOTE: The hedge trimmer can be attached in either the top cutting position or the side cutting position. Choose a suitable position for a task.

1. Hold the powerhead near your body for a stable work position.
2. Make sure that the tip of the cutting equipment does not touch the ground.
3. Start near the ground and move the hedge trimmer up along the hedge when you cut the sides. Slightly tilt the tool (up to 15° relative to the line of cut) so that the blade tips point slightly toward the hedge. This will cause the blades to cut more effectively. Hold the tool at the desired angle and move it steadily along the line of cut. The double-sided blade allows you to cut in either direction.
4. To obtain a very straight cut, stretch a piece of string along the length of the hedge at the desired height. Use the string as a guideline, cutting just above it.
5. To obtain flat sides, cut upwards with the growth. Younger stems move outwards when the blade cuts downwards, causing shallow patches in the hedge.
6. Take care to avoid any foreign objects. Especially avoid hard objects such as metal wire and railings, as these could damage the blades.
7. Be careful and work slowly until all the branches are correctly cut.
8. When doing overhead cutting, hold the hedge trimmer vertically and slowly swing it in an arc to make maximum use of its reach.

7. Maintenance and Cleaning



WARNING: Regular inspection is the most important step to proper maintenance. By following the guidelines below, you can maximize the safety, durability, and effectiveness of your hedge trimmer. Should you identify any damaged or excessively worn parts, replace them immediately.



WARNING: Remove the battery pack from the powerhead before inspecting, cleaning, or performing Maintenance.



WARNING: When servicing, use only identical replacement parts.



WARNING: Never let petroleum-based products, penetrating oils, etc., come in contact with plastic parts.

NOTE: For repairs and service, please work with an authorized service dealer, which can be located by calling 1 800 463-7040.

7.1 Cleaning the Hedge Trimmer



WARNING: When cleaning the hedge trimmer, do not immerse it in water or other liquids.

1. Turn off your machine and remove the battery pack.
2. Clear any grass that may have wrapped itself around the motor shaft or trimmer head.
3. Use a small brush or small vacuum cleaner to clean the air vents on the rear housing.
4. Clean the exterior of your machine using a damp cloth with mild detergent.
5. Do not use any strong detergents on the plastic housing or the handle. They can be damaged by certain aromatic oils, such as pine and lemon, and by solvents such as kerosene.
6. Completely dry your machine before use. A damp machine presents a shock hazard.

7.2 Replacing the Blade



WARNING: Remove the battery pack and ensure that the hedge trimmer has completely stopped before performing maintenance or inspecting your hedge trimmer for damages.



WARNING: Do not touch the blade with your hands directly. Wear gloves or wrap the bar in a thick cloth.

NOTE: Always use the specified model recommended by the manufacturer when replacing parts.

To remove the worn blade:

1. Stop the motor and remove the battery pack. Wait until the blade has stopped.
2. Adjust the blade to the horizontal position (0°), ensuring that the blade assembly is in line with the hedge trimmer shaft, and put the gearbox cover upwards. (Fig. 6A)
3. Loosen the 6 short screws in the gearbox cover with a 4mm hex wrench (not included) and store them for re-assembly.
4. Support the end of the blade and loosen the 2 long screws, then remove the wool felt, pressing plate, and two gaskets for re-assembly.
5. Remove the bearing and lining plate under the gearbox cover and store them for re-assembly.
6. Carefully remove the connecting rod from the blade.
7. Remove the blade assembly from the tool and replace it with a new one.

To assemble a new blade:

1. Align the two holes in the new blade assembly with the screw hole inside the gearbox assembly.
2. Mount the two gaskets, pressing plate, and wool felt into place as shown in Fig. 5B.
3. Keep the holes in the blade, the gaskets, the holes in the pressing plate, and the wool felt in line with the screw holes in the gear case. Install the 2 long screws into the aligned holes and tighten them securely. (Fig. 6B)
4. Check whether the blade can move freely.
5. Align the connecting rod with the rivet in the blade and install the connecting rod into place. (Fig. 6C)
6. Align the hole of the lining plate and bearing with the bulge in the cam, ensuring that the plate is exactly located in the center, parallel to both edges.
7. Mount the gearbox cover onto the gear case and secure it with 6 short screws. (Fig. 6C)
8. Start the hedge trimmer to check whether the hedge trimmer can work normally. If it does not, reassemble following the above steps.

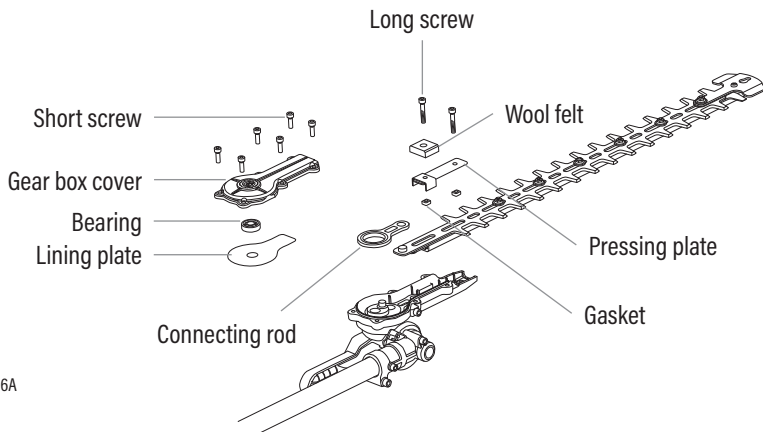

Fig. 6A

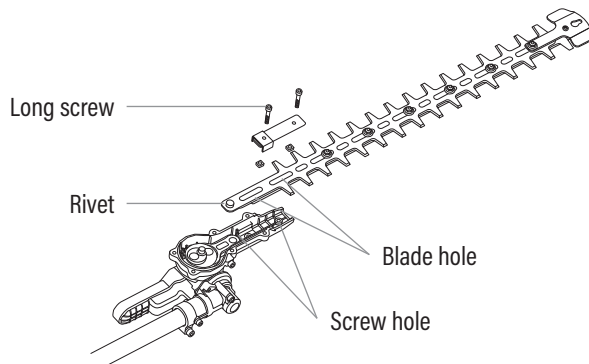

Fig. 6B

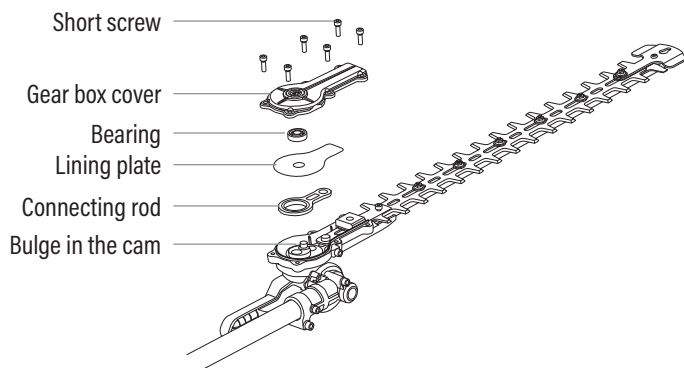

Fig. 6C

7.3 Examine and Clean the Cutter Blade



WARNING: Remove the battery pack and ensure that the hedge trimmer has completely stopped before performing maintenance.



WARNING: Do not touch the blade with your hands directly. Wear gloves or wrap the bar in a thick cloth.

NOTE: Do not operate your hedge trimmer with dull or damaged blades. This may cause overload and will give unsatisfactory cutting results.

1. Clean the cutter blades from unwanted materials with an anti-corrosion cleaning agent before and after you use the product.
2. Examine the edges of the cutter blade for damage and deformation.
3. Use a file to remove burrs on the cutter blade. It is recommended to have the blades re-sharpened by a qualified service technician.
4. Make sure that the cutter blades move freely.
5. To prevent rust, it is recommended to lubricate the blades with anti-rusting oil before long periods of storage.

7.4 Transmission Gears Lubrication



WARNING: Remove the battery pack and ensure that the hedge trimmer has completely stopped before performing maintenance.



WARNING: Do not touch the blade with your hands directly. Wear gloves or wrap the bar in a thick cloth.

NOTE: Do not completely fill the transmission gear case. The transmission gears in the gear case need to be lubricated periodically with gear grease. Check the gear case grease level about every 20 hours of operation by removing the sealing screw on the side of the case. There are three sealing screws: one on the side and two on the top (Fig. 7A/Fig. 7B). If no grease can be seen, follow the steps below to fill with gear grease up to 3/4 capacity.

1. Lay the hedge trimmer on the ground and make sure the sealing screw to be removed is facing upwards. (Fig. 7A/7B)
2. Use the hex wrench provided to loosen and remove the sealing screw.
3. Use a grease syringe (not included) to inject some grease into the screw hole; do not exceed 3/4 capacity.
4. Tighten the sealing screw after injection.

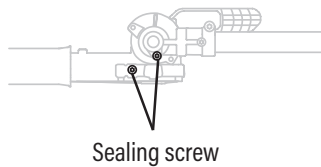

Fig. 7A

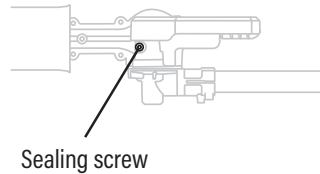

Fig. 7B

7.5 Transporting and Storing

- Do not store or transport the hedge trimmer attachment while it is running. Always remove the battery pack before storing or transporting it.
- Always place the blade guard on the blade before storing or transporting. Use caution to avoid the sharp teeth of the blades. Fold the hedge trimmer to its storage position.
- If the hedge trimmer is removed from the powerhead and stored separately, fit the end cap onto the hedge trimmer shaft to avoid getting dirt into the shaft.
- Always exercise caution to avoid the sharp teeth of the blade, even when your machine is turned off.
- Clean the hedge trimmer thoroughly before storing it. Store the hedge trimmer indoors, in a dry place that is locked and/or inaccessible to children.
- Keep away from corrosive agents such as garden chemicals and de-icing salts.

8. Troubleshooting

The following chart lists problems, possible causes, and corrective actions for your Garant Cordless Hedge Trimmer Attachment. If you continue to have problems, contact our helpline at 1 800 463-7040.



WARNING: Switch off and remove the battery prior to any troubleshooting.

Problem	Probable Cause	Corrective Action
The tool fails to start.	The battery is not secure.	To secure the battery pack, make sure the battery pack snaps into place.
	Battery is depleted.	Charge the battery pack.
	Possible wiring or electrical contact problems.	Remove battery, check contacts and reinstall the battery pack.
	The lock-off button is not pressed before pressing the trigger switch.	Press down the lock-off lever and hold it, then press the trigger to turn on the hedge trimmer.
	The blade is jammed.	Remove the battery pack from the tool. Remove the obstruction carefully and then reinsert the battery and restart the tool.
	The hedge trimmer is not well connected to the powerhead.	Disconnect the hedge trimmer from the powerhead. Reconnect them following the section "5.1 CONNECT THE HEDGE TRIMMER ATTACHMENT TO THE POWERHEAD" in this manual.

Problem	Probable Cause	Corrective Action
The tool stops while cutting.	The motor is overloaded.	Remove the hedge trimmer from the material. The motor will begin to work as soon as the load is removed.
	The battery pack or the trimmer is too hot.	Allow the battery pack or the trimmer to cool down.
	The battery pack is disconnected.	Re-install the battery pack.
	Battery is depleted.	Charge the battery pack according to the instructions.
Excessive vibration or noise.	Dry or corroded blades.	Lubricate the blades.
	Blades or blade support is bent.	Replace with a new blade or blade support following the section "7.2 REPLACING THE BLADE" in this manual or contact the service center for replacement.
	Bent or damaged teeth.	Replace with a new blade following the section "7.2 REPLACING THE BLADE" in this manual or contact the service center for replacement.
	Loose blade bolts.	Tighten the blade bolts. Using a 3 mm hex wrench (not included), turn the bolt clockwise to tighten.

9. Limited Warranty Coverage

The manufacturer warrants that it will repair or replace, free of charge, any failure due to defects in materials or workmanship or both occurring during the applicable warranty period, subject to the exclusions and limitations outlined in the following paragraphs. Limited warranty coverage only applies to Garant products that are purchased from an authorized Garant retailer located in the United States, U.S. territories, or Canada. This warranty is effective for and is subject to the time periods and conditions stated below. For warranty service, the purchaser must make the product available to the nearest Authorized Service Dealer, which can be found by contacting the helpline at 1800 463-7040. For warranty service please fill the warranty claim on Garant website.

Limited Service Warranty

This warranty is valid for the original retail purchaser from the date of initial retail purchase and is not transferable.

"Consumer Use"

"Consumer Use" means personal residential household use by a retail consumer.

"Commercial Use"

"Commercial Use" means uses for commercial, income-producing purposes. This warranty is void if the product has been used for rental purposes.

Warranty Period

Consumer Use	Commercial Use
5 years	1 year

What are the limits on the Manufacturer's Liability?

- A. The manufacturer shall not be liable for any incidental or consequential damages of any kind resulting from the purchase, use or misuse of, or inability to use the product including incidental, special, consequential, or similar damages or loss of profits, or for any claim brought against the purchaser by any other party. There are no express warranties other than those set forth herein. Any warranty implied by state law (whether of merchantability or fitness for a particular use or otherwise) shall be effective for any product only for the duration of the applicable limited warranty period listed above. Some states or jurisdictions do not allow the exclusion or limitation of incidental or consequential damages or limitations on how long an implied warranty lasts, so the above limitations or exclusion may not apply to you. This warranty gives you specific legal rights, and you may also have other rights that vary from state to state or jurisdiction to jurisdiction. Please do not return this product to the place of purchase.
- B. This warranty applies only to products that have been properly assembled, adjusted, operated, and maintained in accordance with the instructions furnished.
- C. This warranty does not apply to any product which has been subjected to alteration, misuse, abuse, improper assembly or installation, delivery damage, or normal wear of the product.
- D. This warranty does not cover normal wear of parts or damage resulting from any of the following: negligent use or misuse of the product, use on improper voltage or current, use contrary to the operating instructions, disassembly, repair, or alteration by anyone other than an authorized service dealer. Further, the warranty does not cover acts of God, such as fire, flood, hurricanes, and tornadoes. The warranty does not cover scratches, cosmetic damage, breakage due to drops or impacts, bent or forced parts, or damage resulting from overtightening screws.

Duties of the Consumer

- A. Keep the original sales receipt for the length of the limited warranty period as proof of purchase. Proof of purchase is required to obtain a warranty. The manufacturer reserves the right to request a copy of the receipt to verify limited warranty coverage in the event a warranty repair is made to the product.
- B. Use reasonable care in the maintenance, operation, and storage of the product as explained in the operator's manual.
- C. Transportation charges on products or parts submitted for repair or replacement under this warranty must be paid by the purchaser unless such repair or replacement is requested by the manufacturer.

Duties of the Manufacturer

- A. Any defective product or part covered by this limited warranty will be repaired or replaced at the option of the Manufacturer.
- B. Product failures covered by this limited warranty will be scheduled and repaired according to the normal workflow of the Authorized Service Dealer to whom the product is delivered for service depending upon the availability of replacement parts or products.

10. Product Registration

Thank you for purchasing our product. To ensure we provide you with the best service and support, please take a moment to register your product. **Registration will enable you to receive important updates, warranty information, and faster service.**

How to Register



Online Registration

Visit our website: www.garant.com

Fill in the required information, including your product number and serial number. Submit the form.

Benefits of Registration

Receive important product updates and notifications. Access to warranty information and extended warranty options. Faster and more efficient customer service. If you have any questions or need assistance with the registration process, please contact our customer support team at 1 800 463-7040.

Thank you for choosing our product!



Garant
MC
TM

Accessoire taille-haie sans fil de 62V

Guide de l'utilisateur

85840

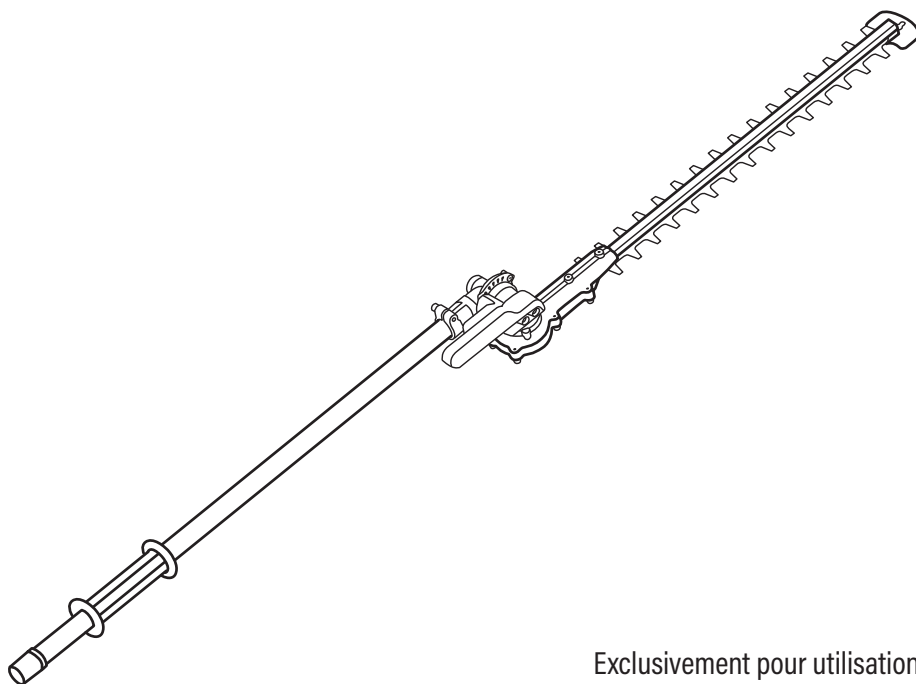

Exclusivement pour utilisation
avec la tête motorisée 85837 de Garant



AVERTISSEMENT : Pour réduire le risque de blessure, l'utilisateur doit lire et comprendre le manuel de l'opérateur avant d'utiliser ce produit. Conservez ces instructions pour une référence future.

Soutien technique - Numéro sans frais : 1 800 463-7040









Table des matières

Section 1 Règles générales de sécurité	32
Section 2 Schéma des pièces	37
Section 3 Détails techniques	38
Section 4 Déballage	38
Section 5 Assemblage	39
Section 6 Fonctionnement	43
Section 7 Entretien et nettoyage	46
Section 8 Dépannage	51
Section 9 Garantie limitée	53
Section 10 Enregistrement du produit	55

1. Règles générales de sécurité

VEUILLEZ LIRE TOUTES LES INSTRUCTIONS AVANT D'UTILISER VOTRE MACHINE. Les instructions de sécurité de ce manuel sont conçues pour protéger votre sécurité et guider l'utilisation de l'accessoire taille-haie sans fil Garant. Le fait de ne pas lire et comprendre les informations suivantes peut créer un espace de travail dangereux pouvant constituer un risque de choc électrique, d'explosions, d'objets lourds volants, d'incendie ou de réactions chimiques. **Conservez tous les avertissements et instructions pour référence future.**

	SYMBOLE D'ALERTE DE SÉCURITÉ : Indique une précaution ou un avertissement pouvant être utilisé en conjonction avec d'autres informations.
	Lire le manuel de l'utilisateur.
	Porter une protection pour la tête et les oreilles.
	Porter une protection pour les yeux.
	Ne pas exposer à la pluie ou à l'humidité.
	Pour réduire le risque pour vos mains, portez des gants !
	Porter des chaussures de sécurité antidérapantes lors de l'utilisation du produit.
	DANGER - Gardez les mains à l'écart de la lame.



AVERTISSEMENT - Retirez la batterie avant d'effectuer tout dépannage.



DANGER - Maintenir une distance suffisante des lignes électriques.

1.1 Sécurité du lieu de travail

- **Préparez votre espace de travail avant d'allumer votre outil.** Assurez-vous que l'espace de travail soit propre et bien éclairé.
- **Nettoyez la zone avant chaque utilisation.** Retirez tous les objets tels que des pierres, du verre cassé, des clous, des fils ou des cordes.
- **Ne jamais utiliser votre outil électrique en présence de liquides inflammables, de gaz ou de poussière.** Les outils électriques créent des étincelles qui peuvent enflammer la poussière ou les vapeurs.
- **Gardez les enfants et les spectateurs à l'écart pendant l'utilisation de votre outil électrique.** En opérant loin des spectateurs, vous réduisez le risque de blessure en minimisant les dommages potentiels aux personnes autres que vous-même. De plus, vous pouvez éviter les distractions indésirables qui peuvent mener à des opérations dangereuses.
- **Ne jamais utiliser la tête motorisée à proximité des câbles électriques.**
- **Évitez les environnements dangereux et n'utilisez pas d'outils dans des endroits humides.**
- **Utilisez l'outil comme il a été conçu.** Ne pas utiliser l'outil pour une tâche autre que celle pour laquelle il est destiné.
- **Ne pas utiliser l'outil sous la pluie.**

1.2 Sécurité personnelle

- **Restez vigilant, surveillez ce que vous faites et utilisez votre bon jugement lorsque vous utilisez l'outil électrique.** Ne pas utiliser l'outil lorsque vous êtes fatigué ou sous l'influence de drogues, d'alcool ou de médicaments. Ne pas prêter attention lors de l'utilisation d'outils électriques peut entraîner de graves blessures.
- **Portez toujours un équipement de protection adéquat, y compris mais sans s'y limiter, une protection oculaire, des masques anti-poussières, des chaussures de sécurité antidérapantes, un casque, des gants et une protection auditive.**
- **Portez des vêtements appropriés.** Ne portez pas de vêtements amples ou de bijoux. Gardez vos cheveux, vêtements et gants éloignés des pièces mobiles. Les vêtements amples, les bijoux ou les cheveux longs peuvent être happés par les pièces mobiles. Portez une protection pour les cheveux pour contenir les cheveux longs. L'utilisation de gants en caoutchouc et de chaussures robustes est recommandée pour le travail en extérieur.

- **Empêchez les démarrages involontaires.** Assurez-vous que l'interrupteur est en position d'arrêt avant d'insérer le bloc de la batterie, de ramasser ou de transporter l'outil. Transporter des outils électriques avec votre doigt sur l'interrupteur pourrait entraîner un démarrage accidentel de l'outil, causant des blessures.
- **Vérifiez toujours votre tête motorisée pour les outils externes.** Pour éviter de vous blesser ou de nuire à votre tête motorisée, assurez-vous que toutes les clés de réglage, les outils rotatifs et autres dispositifs externes sont correctement détachés de votre tête motorisée Garant.
- **Ne courez jamais avec votre outil électrique, surtout s'il est allumé.**
- **Gardez toutes les parties du corps éloignées de l'accessoire de coupe.** N'essayez pas de déloger un objet de votre outil lorsqu'il est en marche. Assurez-vous que vos mains et votre visage sont éloignés de toutes pièces mobiles avant de mettre votre outil sous tension.
- **Ne saisissez pas l'outil électrique sur une surface métallique non isolée de l'outil.**
- **Maintenez une prise ferme et serrée sur la tête motorisée pendant toute l'utilisation.** N'essayez jamais d'utiliser la tête motorisée avec une seule main.
- **Ne vous penchez pas trop vers l'avant.** Gardez votre équilibre en maintenant une position ferme et stable. Soyez toujours sûr de votre appui, en particulier sur des pentes ou des escaliers.

1.3 Sécurité du taille-haie

- **Gardez toutes les parties du corps éloignées de la lame.** Ne pas retirer les débris coupés ou tenir les branches à couper lorsque les lames sont en mouvement. La lame continue de bouger après que l'interrupteur est éteint. Un moment d'inattention pendant l'utilisation du taille-haie peut entraîner des blessures graves.
- **Transportez le taille-haie par la poignée avec la lame arrêtée et faites attention à ne pas actionner un interrupteur électrique.** Le transport correct du taille-haie réduira le risque de démarrage accidentel et de blessures résultantes des lames.
- **Lorsque vous transportez ou rangez le taille-haie, installez toujours le garde-lame sur la lame.** Une manipulation appropriée du taille-haie réduira le risque de blessure personnelle des lames.
- **Lors du dégagement d'objets bloqués ou de l'entretien de l'appareil, assurez-vous que tous les interrupteurs sont éteints et que le cordon d'alimentation est débranché.** Une activation inattendue du taille-haie pendant le dégagement de matériaux bloqués ou l'entretien peut entraîner des blessures graves.

- **Ne pas utiliser le taille-haie par mauvais temps, en particulier lorsqu'il y a un risque d'orage.** Cela réduit le risque d'être frappé par la foudre.
- **Utilisez toujours deux mains lors de l'utilisation du taille-haie à longue portée.** Tenez le taille-haie à longue portée avec les deux mains pour éviter de perdre le contrôle.
- **Utilisez toujours une protection de la tête lorsque vous utilisez le taille-haie en hauteur.** Les débris tombants peuvent entraîner des blessures graves.



AVERTISSEMENT: L'utilisation prévue est décrite dans ce manuel. L'utilisation de tout accessoire, accessoire de fixation ou la réalisation de toute opération avec cet appareil autre que celles recommandées dans ce manuel d'instructions peut présenter un risque de blessure corporelle et/ou de dommage matériel. L'opérateur ou l'utilisateur est responsable de tous les accidents et/ou dangers survenant à lui-même, à d'autres personnes ou à leurs biens.



WARNING: Ce produit peut contenir du plomb, du phtalate ou d'autres produits chimiques reconnus par l'État de Californie comme pouvant causer le cancer, des malformations congénitales et d'autres dommages à la reproduction. Veuillez vous laver les mains après utilisation.

CONSERVEZ CES INSTRUCTIONS

2. Schéma des pièces

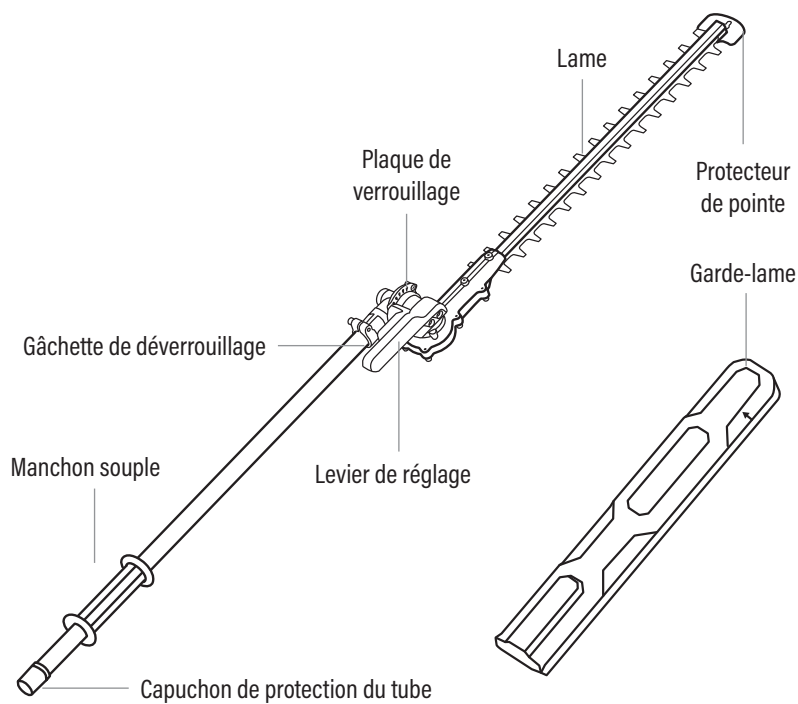

Image 1

3. Détails techniques

Accessoire taille-haie sans fil	
Numéro de produit	85840
Taille de la lame	20 po (50 cm)
Vitesse de coupe (coups par minute)	2500/2100-3400 cpm
Poids net	5,73 lbs (2,6 kg)
Capacité de coupe	1 po (2,5 cm)

4. Déballage



AVERTISSEMENT : Ne tentez pas d'assembler ou d'utiliser ce produit sans toutes les pièces nécessaires. Si des pièces sont manquantes, veuillez contacter notre service d'assistance au 1 800 463-7040 et attendre l'arrivée des pièces manquantes. Utiliser ce produit avec des pièces endommagées ou manquantes peut entraîner des blessures graves.



AVERTISSEMENT : Avant l'assemblage, assurez-vous que l'outil est éteint et que la batterie est retirée.



AVERTISSEMENT : Ne tentez pas de modifier ce produit ou de créer des accessoires non recommandés pour ce taille-haie.

Liste d'emballage

- Accessoire taille-haie sans fil Garant
- Garde-lame
- Clé hexagonale
- Manuel de l'utilisateur

Suivez ces instructions de déballage pour commencer à utiliser votre outil.

1. Retirez soigneusement l'outil et tous les accessoires du carton.
2. Inspectez l'outil avec soin pour vous assurer que rien n'a été endommagé pendant le transport.
3. Une fois que vous avez confirmé que l'outil est complet et fonctionnel, éliminez tous les matériaux d'emballage en utilisant des pratiques de recyclage et d'élimination responsables.
4. Si des pièces sont endommagées ou manquantes, veuillez contacter notre service d'assistance ou retourner le produit au lieu d'achat.
5. Chargez complètement votre batterie avant l'utilisation.

5. Assemblage



AVERTISSEMENT : Assurez-vous toujours que l'outil est éteint et que le bloc batterie est retiré avant d'effectuer tout travail sur l'outil. Ne pas éteindre et retirer le bloc batterie peut entraîner des blessures graves en cas de démarrage accidentel.



AVERTISSEMENT : Ne démarrez jamais l'outil à moins qu'il ne soit complètement assemblé. L'utilisation de l'outil dans un état partiellement assemblé peut entraîner des blessures graves en cas de démarrage accidentel.



AVERTISSEMENT : Il existe un danger d'explosion si la batterie est mal remplacée. Remplacez-la uniquement par une batterie du même type ou d'un type équivalent.

5.1 Connecter l'accessoire taille-haie à la tête motorisée



AVERTISSEMENT : Ne jamais installer, ajuster ou retirer un accessoire lorsque la tête motorisée est en marche ou avec la batterie installée. Ne pas arrêter le moteur et retirer la batterie peut entraîner des blessures graves.

REMARQUE : L'accessoire taille-haie est conçu pour être utilisé uniquement avec la tête motorisée 85837.

1. Retirez le capuchon de protection du tube avant l'installation. (Image 2A, 1)
2. Le taille-haie peut être attaché en position de coupe supérieure ou en position de coupe latérale. Choisissez la position appropriée pour la tâche. (Image 2A)
3. Desserrer le bouton à ailettes. (Image 2A, 2)
4. Alignez le trou de fixation sur la tige de l'accessoire taille-haie avec la flèche sur la tige de la tête motorisée et poussez l'accessoire taille-haie dans la tige de la tête motorisée jusqu'à ce que vous entendiez un clic, indiquant que la tige de l'accessoire taille-haie est en place. (Image 2B, 1)
5. Essayez de faire tourner ou de tirer l'accessoire pour vous assurer que l'installation est sécurisée, sinon, réassemblez-le à nouveau.
6. Serrez fermement le bouton à ailettes. (Image 2B, 2)

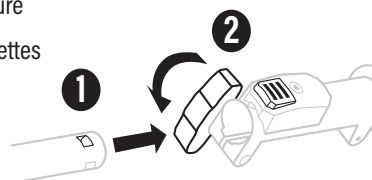
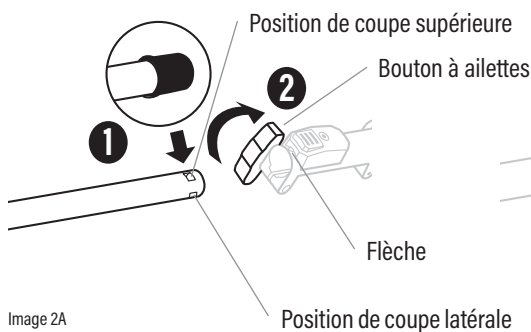

5.2 Connecter la rallonge entre l'accessoire taille-haie et la tête motorisée



AVERTISSEMENT : Ne jamais installer, ajuster ou retirer un accessoire lorsque la tête motorisée est en marche ou avec la batterie installée. Le fait de ne pas arrêter le moteur et de ne pas retirer la batterie peut entraîner des blessures graves.



AVERTISSEMENT : Assurez-vous que l'outil est fermement fixé avant l'utilisation. Ne pas fixer correctement l'accessoire et la tête motorisée/la rallonge comme indiqué ci-dessus peut entraîner des blessures graves ou la mort.

REMARQUE : La rallonge est conçue pour être utilisée avec la tête motorisée 85837 et l'accessoire taille-haie 85840. La rallonge augmente la portée de coupe. Il doit être connecté entre l'accessoire taille-haie et la tête motorisée. Suivez le processus dans la section « 5.1 CONNECTER L'ACCESSOIRE TAILLE-HAIE À LA TÊTE MOTORISÉE » pour installer la rallonge entre l'accessoire taille-haie et la tête motorisée. (Image 3)

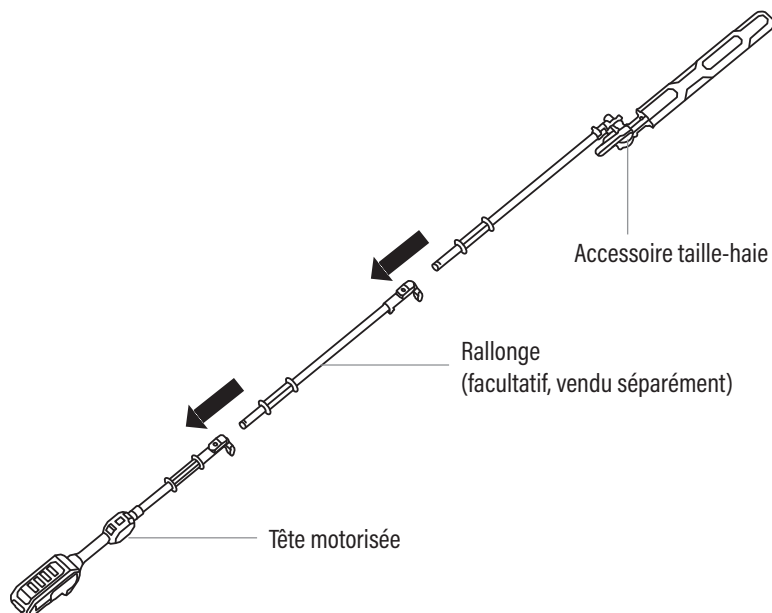

Image 3

5.3 Retirer l'accessoire de la tête motorisée



AVERTISSEMENT : Ne jamais installer, ajuster ou retirer un accessoire lorsque la tête motorisée est en marche ou avec la batterie installée. Le non-arrêt du moteur et le retrait de la batterie peuvent entraîner des blessures graves.

1. Arrêtez le moteur et retirez la batterie.
2. Desserrez le bouton à ailettes pour libérer l'accessoire. (Image 4A)
3. Appuyez sur le bouton de libération de l'accessoire (Image 4B, 1) puis tirez l'accessoire ou la rallonge hors de la tige de la tête motorisée et retirez-le. (Image 4B, 2)

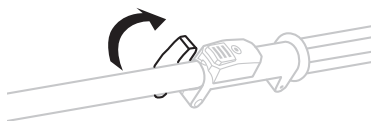
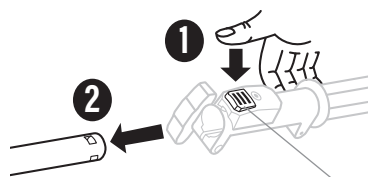

Image 4A



Bouton de libération de l'accessoire

Image 4B

6. Fonctionnement



AVERTISSEMENT : Faites toujours preuve de prudence lors de l'utilisation de votre taille-haie, en appliquant des mesures de sécurité strictes, quel que soit votre niveau d'expérience ou d'expertise.



AVERTISSEMENT : Ne pas utiliser à proximité des lignes électriques. L'accessoire n'a pas été conçu pour protéger contre les chocs électriques en cas de contact avec des lignes électriques aériennes. Consultez les réglementations locales pour connaître les distances de sécurité par rapport aux lignes électriques aériennes et assurez-vous que la position de fonctionnement est sûre et sécurisée avant d'utiliser le taille-haie.



AVERTISSEMENT : Portez toujours des lunettes de sécurité ou des lunettes de protection avec écrans latéraux pendant l'utilisation de l'outil électrique. Ne pas le faire pourrait entraîner des projections d'objets dans vos yeux et d'autres blessures graves.



AVERTISSEMENT : Utilisez uniquement les accessoires recommandés par le fabricant. L'utilisation d'accessoires non recommandés peut entraîner des blessures graves.



AVERTISSEMENT : Inspectez l'ensemble du produit pour détecter des pièces endommagées, manquantes ou desserrées avant chaque utilisation. Serrez tous les éléments de fixation et n'utilisez pas ce produit tant que toutes les pièces manquantes ou endommagées n'ont pas été remplacées.

6.1 Réglage de l'angle du taille-haie



AVERTISSEMENT : Pour réduire le risque de blessure, retirez la batterie avant de faire des ajustements et uniquement lorsque les lames sont à l'arrêt. Ne touchez jamais les lames lors des ajustements.



AVERTISSEMENT : Pour réduire le risque de blessure, arrêtez toujours l'outil, retirez la batterie et couvrez la lame avec le garde-lame avant de déplacer la lame en position d'entreposage ou de la position d'entreposage à la position de travail normale.

REMARQUE : La tête du taille-haie pivote à 135° et peut être verrouillée dans 10 positions au sein de cette plage. L'angle de la lame peut être ajusté vers le haut à partir de l'une des 4 positions de 0° (droit) à 45°, et vers le bas à partir de l'une des 6 positions de 0° à 90°. (Image 5B)

1. Appuyez sur la gâchette de déverrouillage (Image 5A, 1) et faites tourner le levier de réglage (Image 5A, 2) pour ajuster la lame à la position de coupe désirée.
2. Relâchez la gâchette de déverrouillage et assurez-vous que la goupille de verrouillage est engagée dans la plaque de verrouillage, ce qui indique que la tête du taille-haie est enclenchée en place.

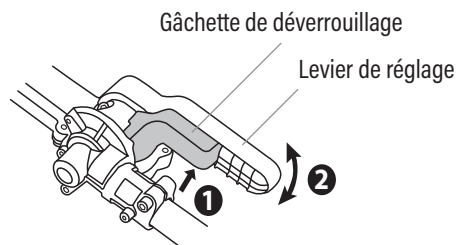

Image 5A

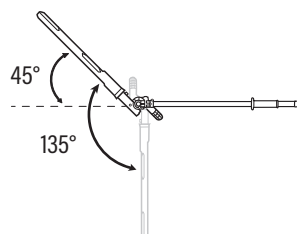

Image 5B

6.2 Démarrer/Arrêter l'outil



AVERTISSEMENT : Voir la section « **POUR DÉMARRER/ARRÊTER LA TÊTE MOTORISÉE** » dans le manuel de l'opérateur de la tête motorisée Garant 85837.

REMARQUE : Ajustez la lame à une position de travail appropriée avant l'utilisation. Retirez la protection de la lame avant l'utilisation.

6.3 Utilisation du taille-haie



AVERTISSEMENT : Ajustez la lame à une position de travail appropriée pour la tâche avant l'utilisation.



AVERTISSEMENT : Portez une attention particulière aux objets métalliques cachés dans la haie, comme les fils de clôture, les clous ou les piquets. Un contact avec ces éléments peut endommager les lames ou provoquer un rebond soudain, ce qui augmente le risque de blessure.



AVERTISSEMENT : Toute position de travail en hauteur est fatigante. Pour minimiser le risque d'accident, travaillez dans ces positions pendant de courtes périodes seulement.

REMARQUE : Le taille-haie peut être attaché en position de coupe supérieure ou latérale. Choisissez une position appropriée pour une tâche.

1. Tenez la tête motorisée près de votre corps pour une position de travail stable.
2. Assurez-vous que la pointe de l'équipement de coupe ne touche pas le sol.
3. Commencez près du sol et montez le taille-haie le long de la haie lors de la coupe des côtés. Inclinez légèrement l'outil (jusqu'à 15° par rapport à la ligne de coupe) de sorte que les pointes des lames pointent légèrement vers la haie. Cela permettra aux lames de couper plus efficacement. Tenez l'outil à l'angle désiré et déplacez-le régulièrement le long de la ligne de coupe. La lame double face vous permet de couper dans les deux directions.
4. Pour obtenir une coupe très droite, tendez un morceau de ficelle le long de la haie à la hauteur désirée. Utilisez la ficelle comme guide en coupant juste au-dessus.
5. Pour obtenir des côtés plats, coupez vers le haut avec la croissance. Les jeunes tiges se déplacent vers l'extérieur lorsque la lame coupe vers le bas, provoquant des zones peu profondes dans la haie.
6. Faites attention à éviter tout objet étranger. Évitez particulièrement les objets durs comme les fils métalliques et les rampes qui pourraient endommager les lames.
7. Soyez prudent et travaillez lentement jusqu'à ce que toutes les branches soient bien taillées.
8. Lors de la coupe en hauteur, tenez le taille-haie verticalement et balancez-le lentement en arc pour tirer le meilleur parti de sa portée.

7. Entretien et nettoyage



AVERTISSEMENT : L'inspection régulière est l'étape la plus importante pour un entretien approprié. En suivant les directives ci-dessous, vous pouvez maximiser la sécurité, la durabilité et l'efficacité de votre taille-haie. Si vous identifiez des pièces endommagées ou excessivement usées, remplacez-les immédiatement.



AVERTISSEMENT : Retirez le bloc batterie du taille-haie avant d'inspecter, de nettoyer ou de procéder à l'entretien.



AVERTISSEMENT : Lors de l'entretien, n'utilisez que des pièces de rechange identiques.



AVERTISSEMENT : Ne laissez jamais les produits à base de pétrole, les huiles pénétrantes, etc., entrer en contact avec les pièces en plastique.

REMARQUE : Pour les réparations et l'entretien, veuillez contacter un réparateur agréé que vous pouvez localiser en appelant le 1 800 463-7040.

7.1 Nettoyage du taille-haie



AVERTISSEMENT : Lors du nettoyage du taille-haie, ne l'immergez pas dans l'eau ou d'autres liquides.

1. Éteignez votre machine et retirez la batterie.
2. Dégagez toute herbe qui pourrait s'être enroulée autour de l'arbre moteur ou de la tête du taille-haie.
3. Utilisez une petite brosse ou un petit aspirateur pour nettoyer les événements d'air sur le carter arrière.
4. Nettoyez l'extérieur de votre machine avec un chiffon humide et un détergent doux.
5. N'utilisez pas de détergents forts sur le carter en plastique ou la poignée. Ils peuvent être endommagés par certaines huiles aromatiques telles que le pin et le citron, et par des solvants tels que le kérosène.
6. Séchez complètement votre machine avant de l'utiliser. Une machine humide présente un danger de choc électrique.

7.2 Remplacement de la lame



AVERTISSEMENT : Retirez le bloc batterie et assurez-vous que le taille-haie est complètement arrêté avant d'effectuer l'entretien ou d'inspecter votre taille-haie pour des dommages.



AVERTISSEMENT : Ne touchez pas la lame avec vos mains directement. Portez des gants.

REMARQUE : Utilisez toujours le modèle spécifié recommandé par le fabricant lors du remplacement des pièces.

Pour retirer la lame usée :

1. Arrêtez le moteur et retirez la batterie. Attendez que la lame soit arrêtée.
2. Ajustez la lame à la position horizontale (0°), en s'assurant que l'ensemble de la lame est aligné avec la tige du taille-haie, et mettez le couvercle du boîtier d'engrenages vers le haut. (Image 6A)
3. Desserrer les 6 vis courtes sur le couvercle du boîtier d'engrenages avec une clé hexagonale de 4 mm (non incluse) et les ranger pour le réassemblage.
4. Supportez l'extrémité de la lame et desserrez les 2 longues vis, puis retirez le feutre de laine, la plaque de pression et les deux joints pour le réassemblage.
5. Retirez le roulement et la plaque de garniture sous le couvercle du boîtier d'engrenages et rangez-les pour le réassemblage.
6. Retirez soigneusement la bielle de la lame.
7. Retirez l'ensemble de la lame de l'outil et remplacez-le par une nouvelle lame.

Pour assembler une nouvelle lame :

1. Alignez les deux trous de l'ensemble de la nouvelle lame avec le trou de vis à l'intérieur du boîtier d'engrenages.
2. Montez les deux joints, la plaque de pression et le feutre de laine en place comme indiqué à l'image 5B.
3. Gardez les trous dans la lame, les joints, les trous dans la plaque de pression et le feutre de laine alignés avec les trous de vis dans le boîtier d'engrenages. Installez les 2 longues vis dans les trous alignés et serrez-les fermement. (Image 6B)
4. Vérifiez si la lame peut se déplacer librement.
5. Alignez la bielle avec le rivet dans la lame et installez la bielle en place. (Image 6C)
6. Alignez le trou de la plaque de garniture et le roulement avec le renflement dans la came, en vous assurant que la plaque est exactement située au centre, parallèle aux deux bords.
7. Montez le couvercle du boîtier d'engrenages sur le boîtier d'engrenages et fixez-le avec 6 vis courtes. (Image 6C)
8. Démarrez le taille-haie pour vérifier si le taille-haie fonctionne normalement. Si ce n'est pas le cas, réassemblez en suivant les étapes ci-dessus.

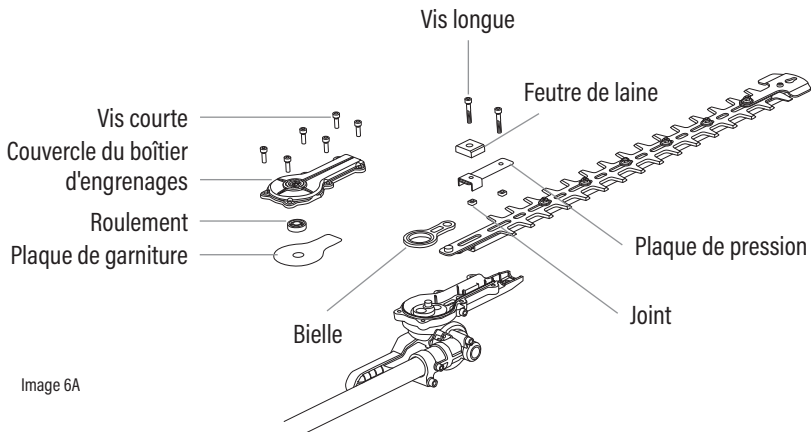

Image 6A

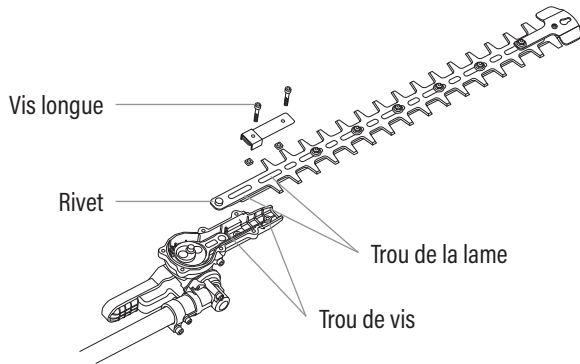

Image 6B

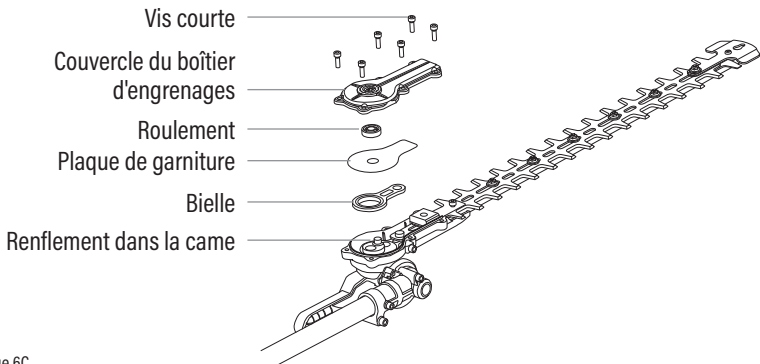

Image 6C

7.3 Vérification et entretien de la lame



AVERTISSEMENT : Retirez le bloc batterie et assurez-vous que le taille-haie est complètement arrêté avant d'effectuer l'entretien.



AVERTISSEMENT : Ne touchez pas la lame avec vos mains directement. Portez des gants ou enveloppez la barre dans un chiffon épais.

REMARQUE : N'utilisez pas votre taille-haie avec des lames ternes ou endommagées. Cela peut causer une surcharge et donner des résultats de coupe insatisfaisants.

1. Nettoyez les lames de coupe des matériaux indésirables avec un agent de nettoyage anticorrosion avant et après l'utilisation du produit.
2. Examinez les bords de la lame de coupe pour détecter des dommages et des déformations.
3. Utilisez une lime pour enlever les bavures sur la lame de coupe. Il est recommandé de faire réaffûter les lames par un technicien qualifié.
4. Assurez-vous que les lames de coupe se déplacent librement.
5. Pour éviter la rouille, il est recommandé de lubrifier les lames avec de l'huile antirouille avant de les ranger pendant de longues périodes.

7.4 Lubrification des engrenages de transmission



AVERTISSEMENT : Retirez le bloc batterie et assurez-vous que le taille-haie est complètement arrêté avant d'effectuer l'entretien.



AVERTISSEMENT : Ne touchez pas la lame avec vos mains directement. Portez des gants.

REMARQUE : Ne remplissez pas complètement le boîtier des engrenages de transmission. Les engrenages de transmission dans le boîtier des engrenages doivent être lubrifiés périodiquement avec de la graisse pour engrenages. Vérifiez le niveau de graisse du boîtier des engrenages environ toutes les 20 heures d'utilisation en retirant la vis de fermeture sur le côté du boîtier. Il y a trois vis de fermeture : une sur le côté et deux sur le dessus (Image 7A/Image 7B). Si aucune graisse n'est visible, suivez les étapes ci-dessous pour remplir de graisse jusqu'à 3/4 de la capacité.

1. Posez le taille-haie au sol et assurez-vous que la vis de fermeture à retirer est orientée vers le haut. (Image 7A/7B)
2. Utilisez la clé fournie pour desserrer et retirer la vis de fermeture.
3. Utilisez une seringue à graisse (non incluse) pour injecter de la graisse dans le trou de vis ; ne dépassez pas 3/4 de la capacité.
4. Serrez la vis de fermeture après injection.

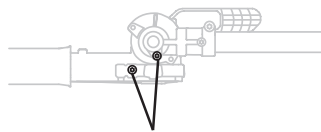

Carter d'engrenage

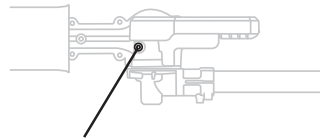

Carter d'engrenage

Image 7A

Image 7B

7.5 Transport et entreposage

- N'entreposez ni ne transportez l'accessoire taille-haie pendant qu'il fonctionne. Retirez toujours la batterie avant de l'entreposer ou de le transporter.
- Placez toujours le garde-lame sur la lame avant de l'entreposer ou de le transporter. Faites attention pour éviter les dents tranchantes des lames. Pliez le taille-haie en position d'entreposage.
- Si le taille-haie est retiré de la tête motorisée et entreposé séparément, mettez le capuchon de protection à l'extrémité de la tige du taille-haie pour éviter que de la saleté ne pénètre dans la tige.
- Faites toujours preuve de prudence pour éviter les dents tranchantes de la lame, même lorsque votre machine est éteinte.
- Nettoyez soigneusement le taille-haie avant de l'entreposer. Entreposez le taille-haie à l'intérieur, dans un endroit sec, verrouillé et/ou inaccessible aux enfants.
- Éloignez-le des agents corrosifs tels que les produits chimiques de jardin et les sels de dégivrage.

8. Dépannage

Le tableau suivant répertorie les problèmes, les causes possibles et les actions correctives pour votre accessoire taille-haie sans fil Garant. Si vous continuez à avoir des problèmes, contactez notre ligne d'assistance au 1 800 463-7040.



AVERTISSEMENT : Éteignez et retirez la batterie avant tout dépannage.

Problème	Cause probable	Action corrective
L'outil ne démarre pas.	La batterie n'est pas bien fixée.	Pour sécuriser le bloc batterie, assurez-vous que le bloc batterie s'enclenche correctement.
	Batterie déchargée.	Chargez la batterie.
	Problème de câblage ou de contact électrique.	Retirez la batterie, vérifiez les contacts et réinstallez le bloc batterie.
	Le bouton de verrouillage n'est pas enfoncé avant d'appuyer sur la gâchette.	Appuyez sur le levier de verrouillage et maintenez-le, puis appuyez sur la gâchette pour allumer le taille-haie.
	La lame est bloquée	Retirez le bloc batterie de l'outil. Enlevez l'obstruction avec précaution puis réinsérez la batterie et redémarrez l'outil.
	Le taille-haie n'est pas bien connecté à la tête motorisée.	Déconnectez le taille-haie de la tête motorisée. Reconnectez-les en suivant la section « 5.1 CONNECTER L'ACCESSOIRE TAILLE-HAIE À LA TÊTE MOTORISÉE » de ce manuel.

Problème	Cause probable	Action corrective
L'outil s'arrête pendant la coupe.	Le moteur est surchargé.	Retirez le taille-haie du matériau. Le moteur recommencera à fonctionner dès que la charge sera retirée.
	La batterie ou le taille-haie est trop chaud.	Laissez refroidir la batterie ou le taille-haie.
	Le bloc batterie est déconnecté.	Réinstallez la batterie.
	Batterie déchargée.	Chargez la batterie conformément aux instructions.
Vibrations excessives ou bruit.	Lames sèches ou corrodées.	Lubrifiez les lames.
	Les lames ou le support de lames sont pliés.	Remplacez-les par une nouvelle lame ou un support de lame en suivant la section « 7.2 REMPLACEMENT LA LAME » de ce manuel ou contactez le service d'assistance pour un remplacement.
	Dents pliées ou endommagées.	Remplacez-les par une nouvelle lame en suivant la section « 7.2 REMPLACEMENT DE LA LAME » de ce manuel ou contactez le service d'assistance pour un remplacement.
	Boulons de lames desserrés.	Serrez les boulons de lames. Utilisez une clé hexagonale de 3 mm (non incluse) et tournez le boulon dans le sens des aiguilles d'une montre pour serrer.

9. Garantie limitée

Le fabricant garantit qu'il réparera ou remplacera gratuitement un produit qui a subi toute défaillance due à des défauts de matériaux ou de fabrication, ou les deux, pendant la période de garantie applicable, sous réserve des exclusions et limitations décrites dans les paragraphes suivants. La garantie limitée ne s'applique qu'aux produits Garant achetés auprès d'un revendeur Garant agréé situé aux États-Unis, dans les territoires américains ou au Canada. Cette garantie est effective et soumise aux périodes et conditions indiquées ci-dessous. Pour bénéficier de la garantie, l'acheteur doit mettre le produit à la disposition du revendeur agréé le plus proche, qu'il peut trouver en contactant le service d'assistance téléphonique au 1 800 463-7040. Pour bénéficier du service de garantie, veuillez remplir le formulaire de demande de garantie sur le site Web de Garant.

Garantie de SERVICE limitée

Cette garantie est valable pour le premier acheteur au détail à partir de la date de l'achat initial au détail et n'est pas transférable.

« Utilisation par le consommateur »

On entend par « utilisation par le consommateur » l'utilisation résidentielle personnelle par un consommateur au détail.

« Usage commercial »

L'expression « usage commercial » désigne les utilisations à des fins commerciales et productives de revenus. Cette garantie est annulée si le produit a été utilisé à des fins de location.

Période de garantie

Utilisation résidentielle	Utilisation commerciale
5 ans	1 an

Quelles sont les limites de la responsabilité du fabricant ?

- A. Le fabricant n'est pas responsable des dommages accessoires ou indirects résultant de l'achat, de l'utilisation correcte ou incorrecte du produit, ou de l'incapacité à l'utiliser, incluant notamment les pertes de profits ou les réclamations de tiers. Aucune autre garantie expresse que celles indiquées dans le présent guide n'est offerte. Les garanties prévues par la loi s'appliquent pour la durée de la garantie limitée indiquée ici, notamment en ce qui concerne la qualité marchande ou l'adéquation à un usage particulier. Certaines provinces ou États peuvent ne pas permettre l'exclusion ou la limitation des dommages accessoires ou indirects, ou imposer des règles différentes sur la durée des garanties implicites. Ces restrictions peuvent donc ne pas s'appliquer à votre situation, selon votre lieu de résidence. Cette garantie vous accorde des droits légaux spécifiques. Vous pouvez également avoir d'autres droits, qui varient selon la province, l'État ou le pays. Veuillez ne pas retourner ce produit à l'endroit où il a été acheté.
- B. La garantie s'applique uniquement aux produits adéquatement assemblés, réglés, utilisés et entretenus selon les instructions fournies.
- C. La garantie ne s'applique pas aux produits modifiés, mal utilisés, surutilisés, mal assemblés ou installés, abîmés lors du transport ou usés de façon normale.
- D. La garantie ne couvre pas l'usure normale des pièces ou les dommages découlant des situations suivantes : négligence, usage impropre, utilisation avec un voltage ou du courant inadéquat, usage contraire aux recommandations, démontage, réparations ou modification par toute autre personne qu'un fournisseur autorisé. De plus, la garantie ne couvre pas les cas de force majeure comme les incendies, les inondations, les ouragans ou les tornades. La garantie ne couvre pas les éraflures, les dommages esthétiques, les bris causés par une chute ou un impact, les pièces forcées, les pièces pliées, ni les dommages causés par un serrage excessif des vis.

Responsabilités du consommateur

Le consommateur/acheteur du produit doit :

- A. Conserver le reçu d'achat pour la période de validité de la garantie. La preuve d'achat est nécessaire pour se prévaloir de la garantie. Le fabricant se réserve le droit de demander une preuve d'achat pour vérifier la garantie limitée dans le cas d'une réparation ou d'un remplacement de l'appareil conformément à la garantie.
- B. Traiter le produit de façon raisonnable et en conformité avec les recommandations d'entretien, d'utilisation et de rangement inclus dans le Guide de l'utilisateur.
- C. Débourser les frais de transports du produit ou des pièces à remplacer ou à changer à moins que la demande de réparation ou de remplacement ne vienne du fabricant lui-même.

Responsabilités du fabricant

- A. Les pièces défectueuses ou les produits défectueux couverts par la garantie seront réparés ou échangés, à la discrétion du fabricant.
- B. Les bris couverts par la garantie seront réparés en fonction de la charge de travail normale du fournisseur autorisé à qui le mandat de réparation est confié et selon la disponibilité des produits ou des pièces de remplacement.

10. Enregistrement du produit

Merci d'avoir acheté notre produit. Pour nous assurer de vous fournir le meilleur service et support, veuillez prendre un moment pour enregistrer votre produit. **L'enregistrement vous permettra de recevoir des mises à jour importantes, des informations sur la garantie et un service plus rapide.**

Comment s'enregistrer



Enregistrement en ligne

Visitez notre site web : www.garant.com

Remplissez les informations requises, y compris le numéro de modèle et le numéro de série de votre produit. Soumettez le formulaire.

Avantages de l'enregistrement

Recevez des mises à jour et des notifications importantes sur le produit. Accédez aux informations sur la garantie et aux options de garantie prolongée. Service client plus rapide et plus efficace. Si vous avez des questions ou besoin d'aide pour le processus d'enregistrement, veuillez contacter notre équipe de support client au 1 800 463-7040.

Merci d'avoir choisi notre produit !

